

Радиатор горизонтальный настенный с нижним разнесенным (седловым) подключением "ELLIPSE S H 1", монтажная схема

Радиатор встроенным термоклапаном не оснащается.
Минимальное количество секций в радиаторе - 3 секции.

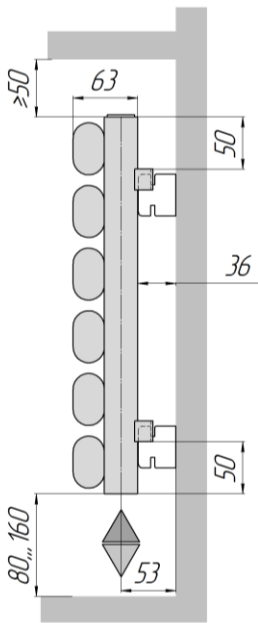

ELLIPSE S H 1 (вид сбоку, для $n > 4$, кронштейны КС 22)

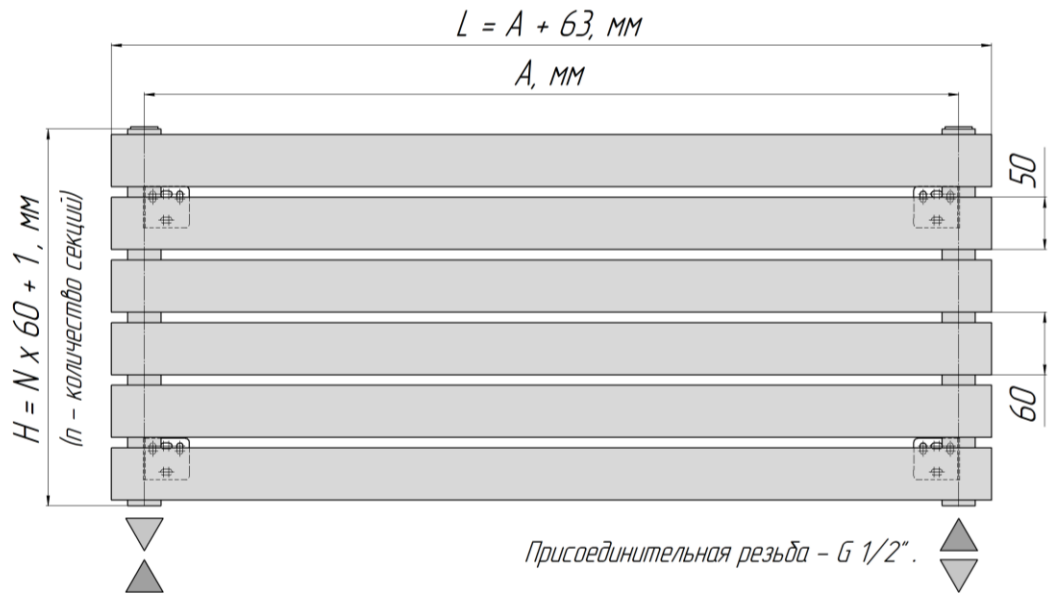

ELLIPSE S H 1 (вид сверху)

Количество кронштейнов для монтажа:

- 4 кронштейна КС 22 для $n=3$ и $n > 3$
- n - количество секций

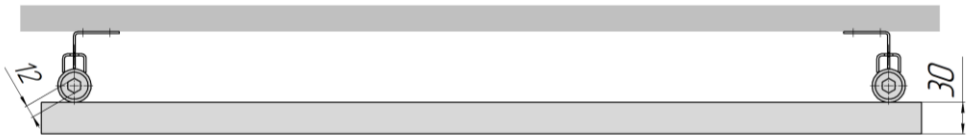

Пример крепления кронштейнов для разного количества секций в радиаторе

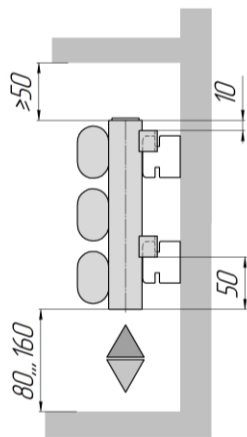

ELLIPSE S H 1 (вид сбоку, для $n=3$, кронштейны КС 22)

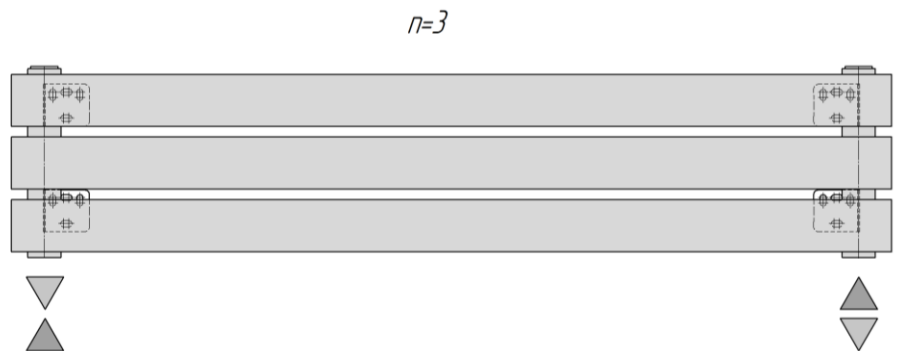

Радиатор горизонтальный настенный с нижним разнесенным (седловым) подключением "ELLIPSE S H 2", монтажная схема

Радиатор встроенным термоклапаном не оснащается.
Минимальное количество секций в радиаторе – 3 секции.

1. Несущие нижние кронштейны КУ-80 (2шт).
2. Скобы под нижний кронштейн. Приварены в нижней части коллекторов между горизонтальными колонками.
3. Верхние кронштейны ДК (2 шт.), фиксируют радиатор в вертикальном положении.

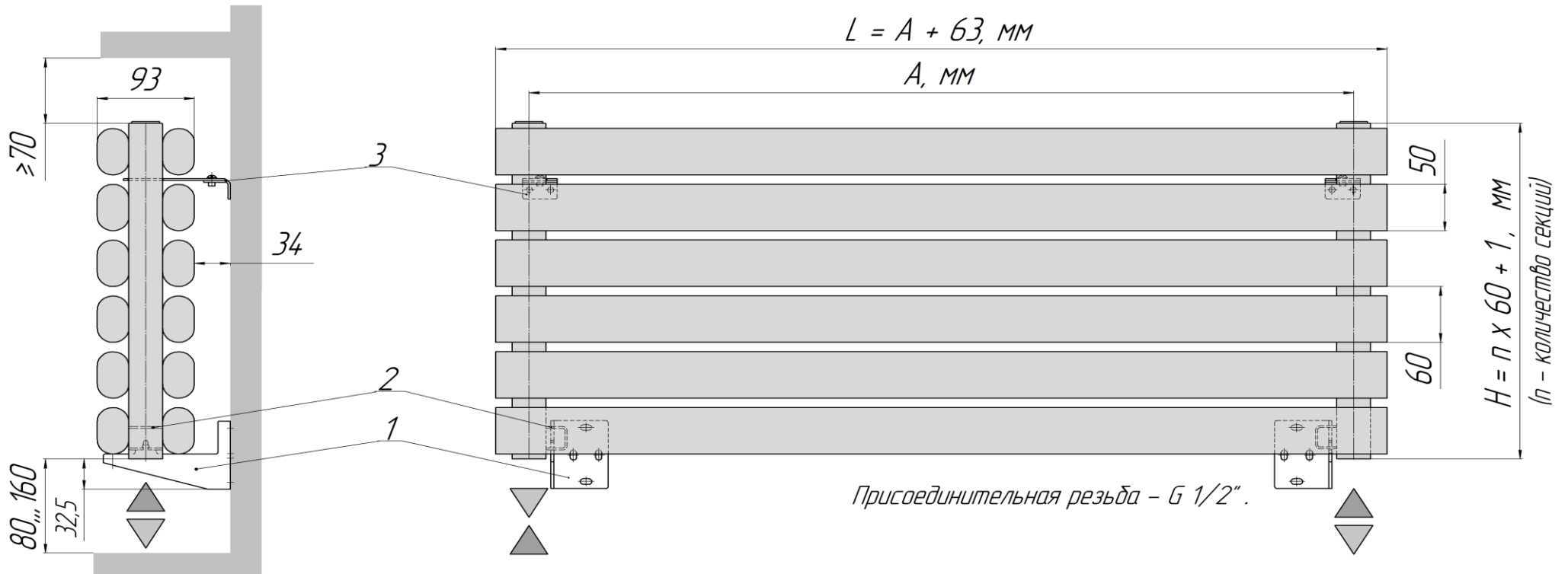

ELLIPSE S H 2 (вид сбоку, крепления комплект №1)

ELLIPSE S H 2 (вид сверху)

Комплектация кронштейнами

Комплект №1:

- 2 кронштейна КУ-80
- 2 держателя ДК

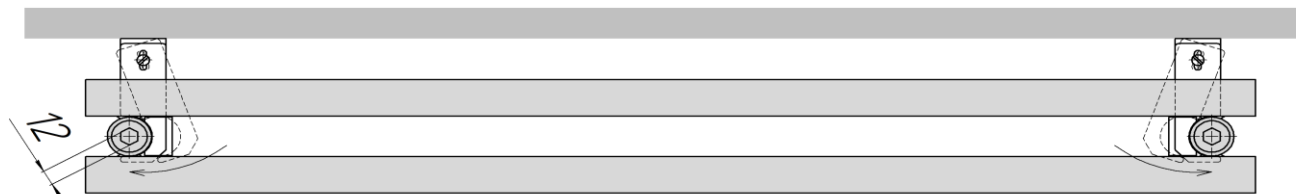

**Радиатор горизонтальный настенный с нижним правым подключением "ELLIPSE S H 1 R",
монтажная схема (левое нижнее подключение L – зеркально)**

*Радиатор встроенным термоклапаном не оснащается.
Минимальное количество секций в радиаторе – 3 секции.*

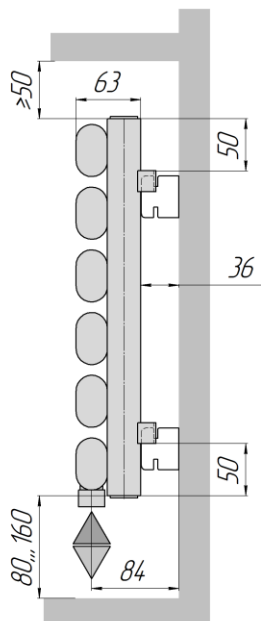

*ELLIPSE S H 1 R (вид сбоку,
для n>4, кронштейны КС 22)*

Количество кронштейнов для монтажа:

- 4 кронштейна КС 22 для n=3 и n>3

n – количество секций

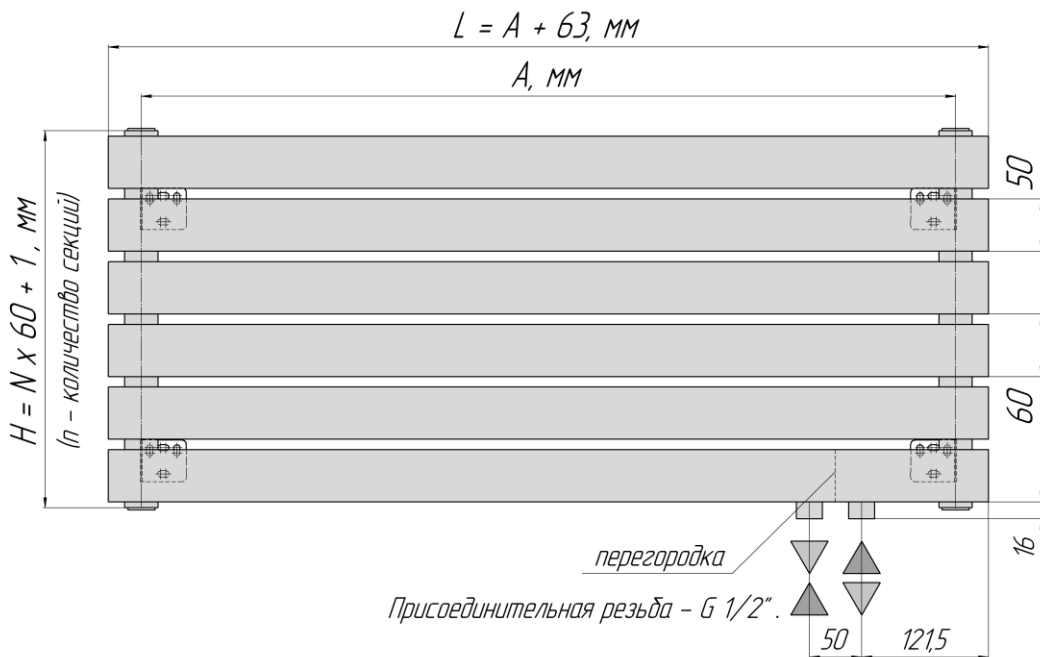

ELLIPSE S H 1 R (вид сверху)

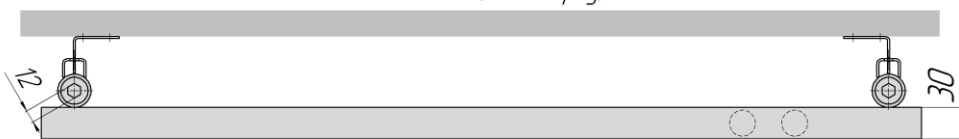

Пример крепления кронштейнов для разного количества секций в радиаторе

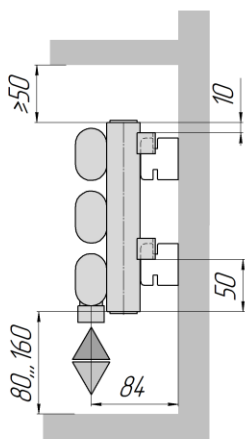

*ELLIPSE S H 1 R (вид сбоку,
для n=3, кронштейны КС 22)*

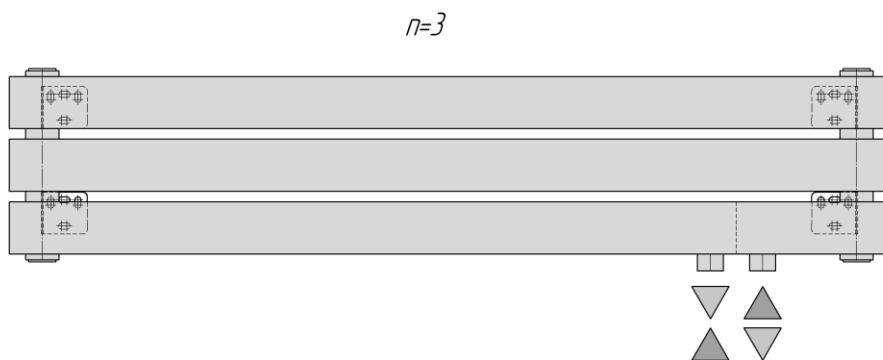

Радиатор горизонтальный настенный с нижним правым подключением "ELLIPSE S H 2 R", монтажная схема (левое нижнее подключение L – зеркально)

Радиатор встроенным термоклапаном не оснащается.
Минимальное количество секций в радиаторе – 3 секции.

1. Несущие нижние кронштейны КУ-80 (2шт).
2. Скабды под нижний кронштейн. Приварены в нижней части коллекторов между горизонтальными колонками.
3. Верхние кронштейны ДК (2 шт.), фиксируют радиатор в вертикальном положении.

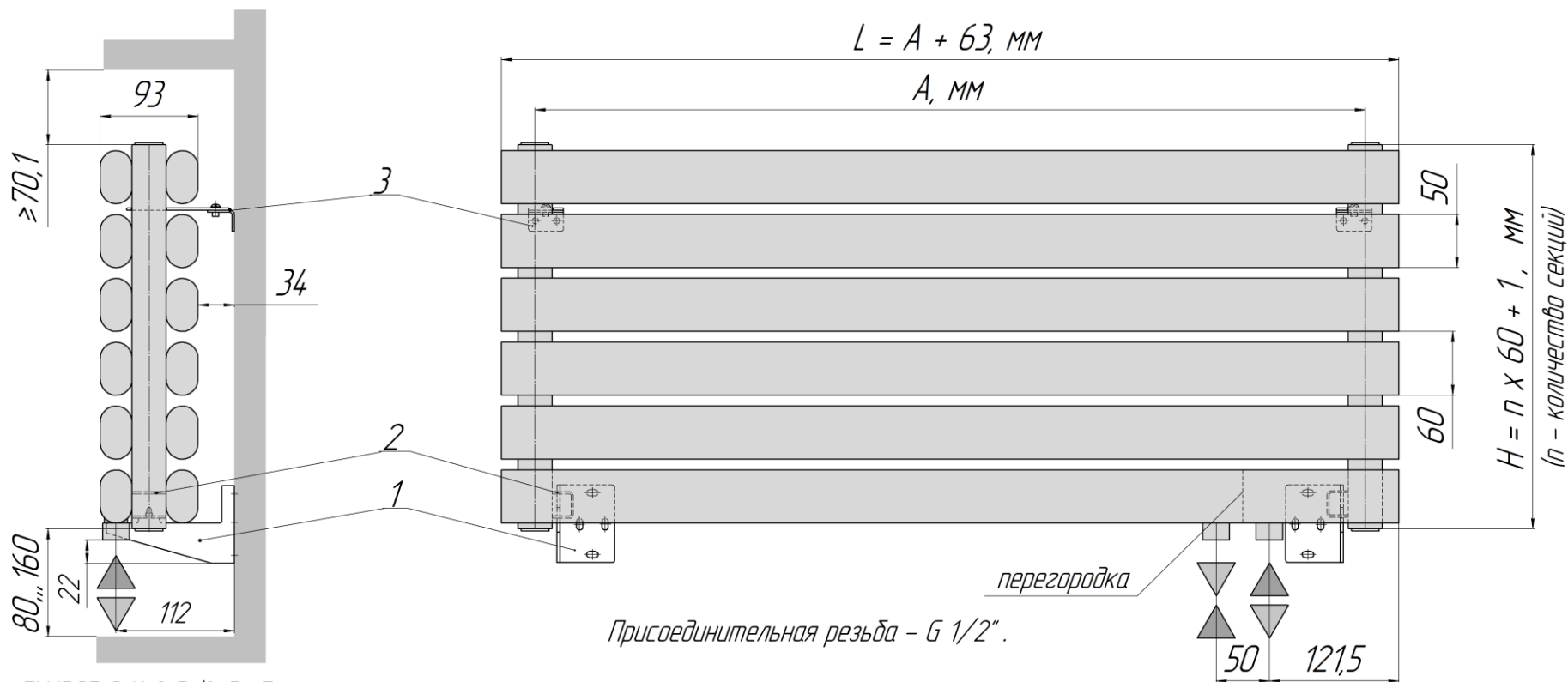

ELLIPSE S H 2 R (вид сбоку,
крепления комплект №1)

ELLIPSE S H 2 R (вид сверху)

Комплектация кронштейнами

Комплект №1:

- 2 кронштейна КУ-80
- 2 держателя ДК

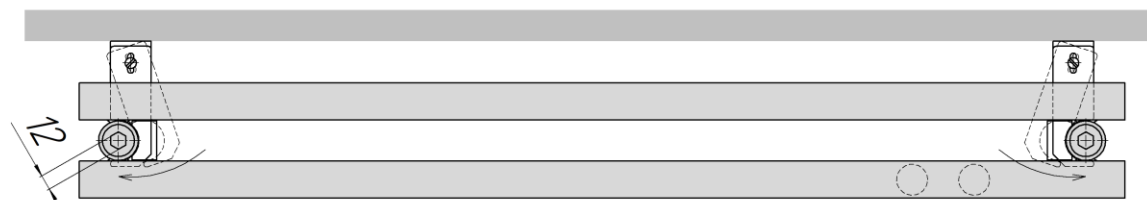

**Радиатор горизонтальный напольный с нижним правым подключением "ELLIPSE S H R FF"
монтажная схема (левое нижнее подключение L – зеркально)**

Радиатор встроенным термоклапаном не оснащается.
Минимальное количество секций в радиаторе – 3 секции.

