

# Монтажные схемы радиаторов "BATARIA"

## ВНИМАНИЕ!

- Монтажные размеры радиаторов с витой колонкой "BATARIA 2 Retro", "BATARIA 3 Retro" полностью соответствуют размерам на схемах радиаторов "BATARIA 2", "BATARIA 3".
- Монтажные размеры исполнения без встроенного термоклапана (U, S) и с встроенным термоклапаном (UT, ST) одинаковые.

*BATARIA 2 (3)*

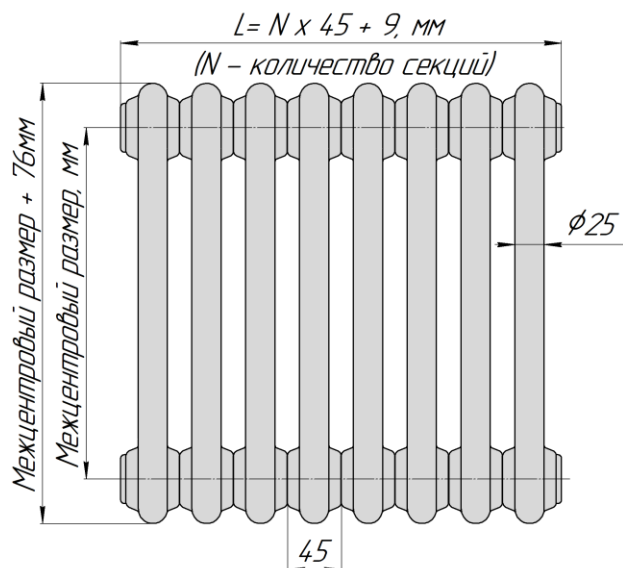

*BATARIA 2*

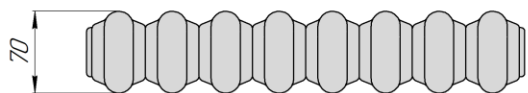

*BATARIA 3*

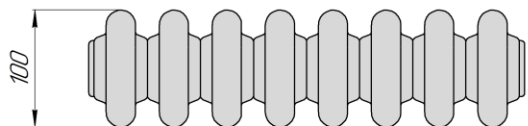

*BATARIA 2*

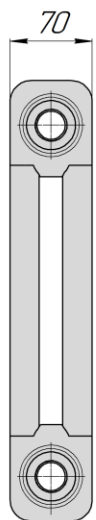

*BATARIA 3*

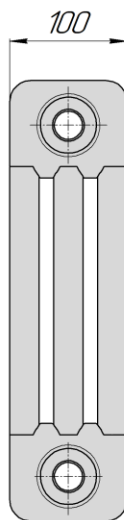

*BATARIA 2 (3) Retro*

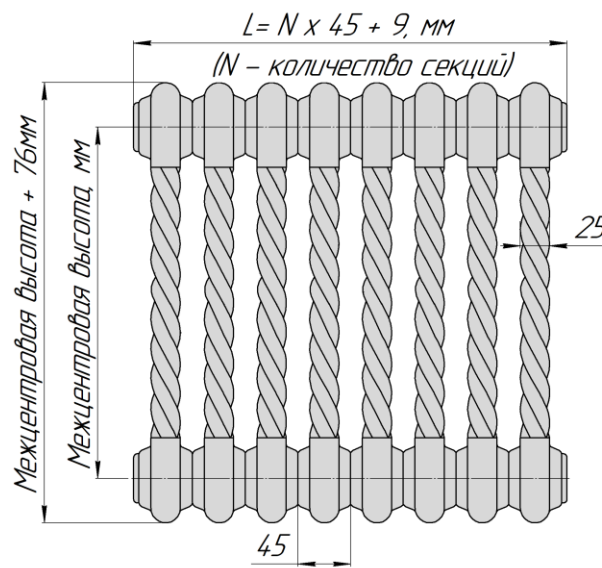

*BATARIA 2 Retro*

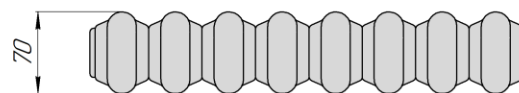

*BATARIA 3 Retro*

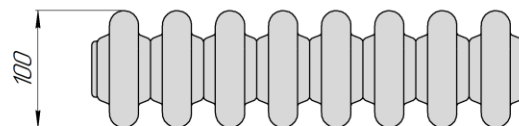

*BATARIA 2  
Retro*



*BATARIA 3  
Retro*

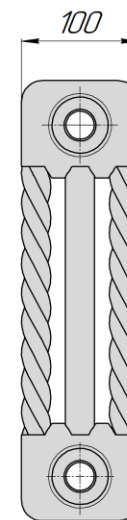

Радиатор настенный с боковым подключением "BATARIA", монтажная схема

BATARIA 2  
кронштейны Б 60

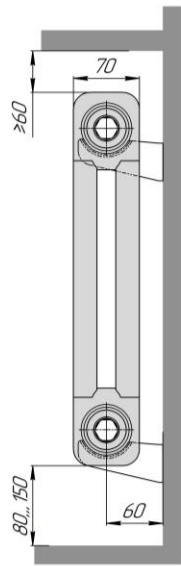

BATARIA 3  
кронштейны Б 75

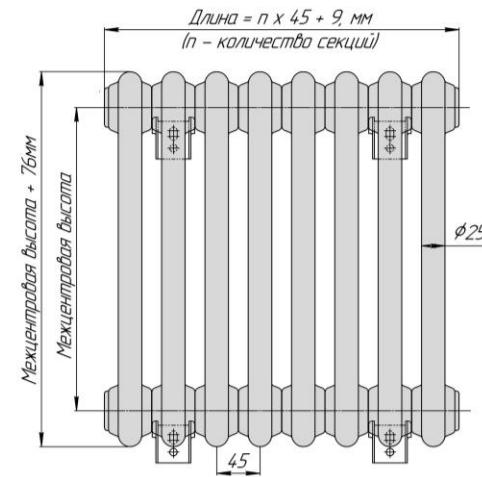
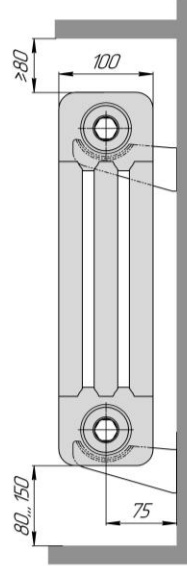

Подключение - внутренняя резьба 1/2" или 3/4"

Количество кронштейнов  
для монтажа:

- 2 шт. для 3 и 4 секций
- 4 шт. для 5...25 секций
- 6 шт. для 26...45 секций
- 8 шт. для 46...50 секций

Пример крепления кронштейнов для разного количества  
секций в радиаторе

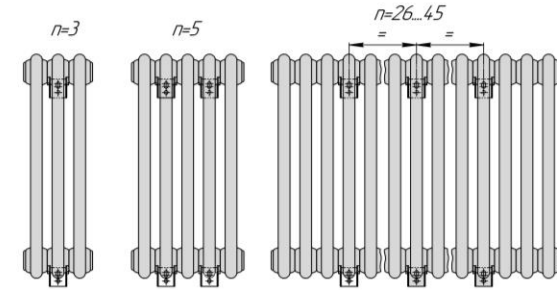

Радиатор напольный (ножки съемные) с боковым подключением "BATARIA FD", монтажная схема

BATARIA 2 FD

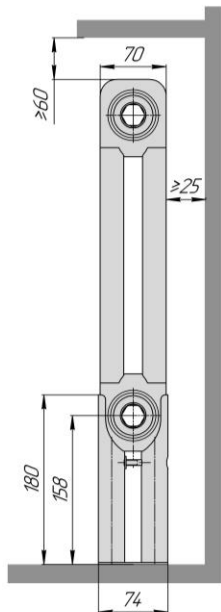

BATARIA 3 FD

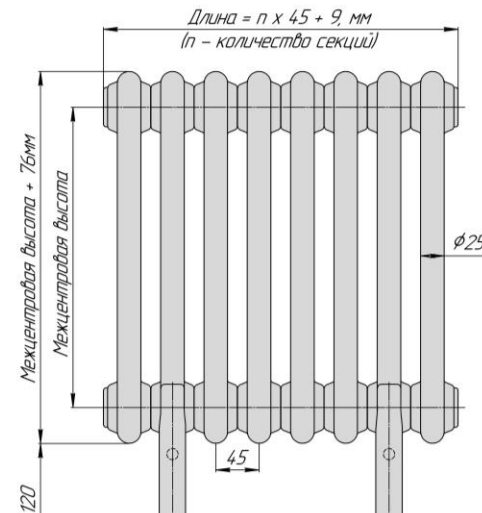
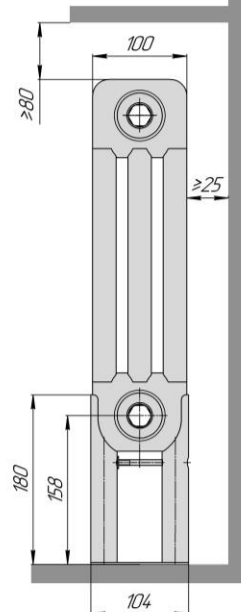

Подключение - внутренняя резьба 1/2" или 3/4"

Количество съемных ножек:

- 2 шт. для 3...25 секций
- 3 шт. для 26...45 секций
- 4 шт. для 46...50 секций

Пример расстановки ножек для  
26...45 секций в радиаторе

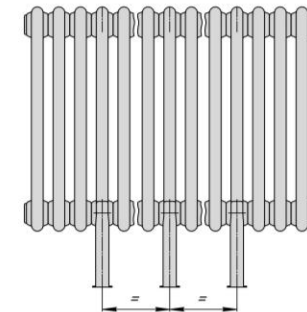

Радиатор настенный с нижним разнесенным (седловым) подключением "BATARIA ST" с встроенным термоклапаном, (левостороннее подключение – зеркально)

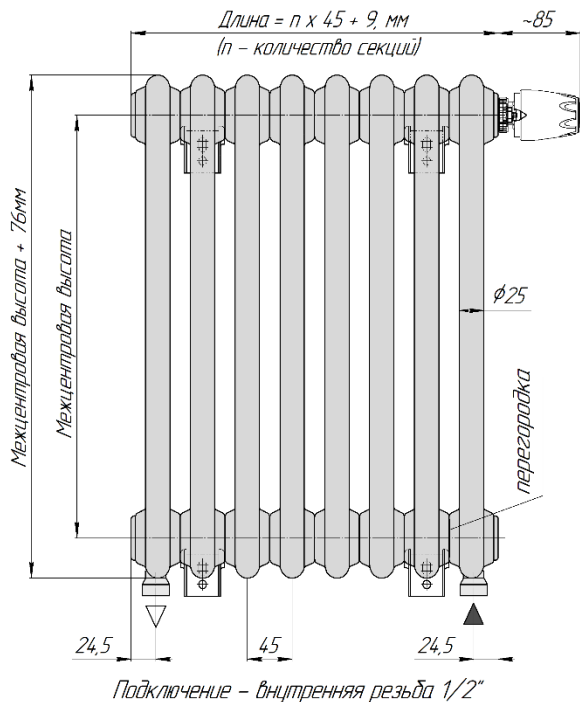

Пример крепления кронштейнов для разного количества секций в радиаторе

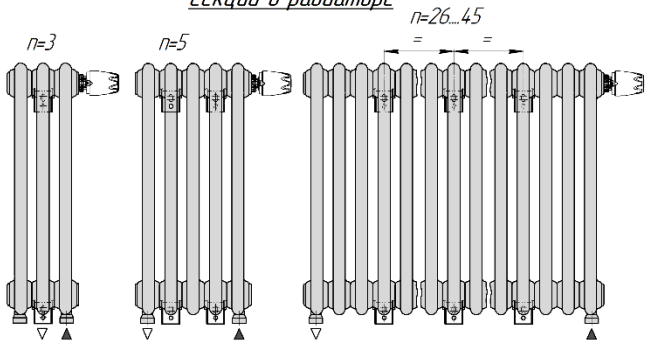

Вид сбоку: подключение U, UT, S, ST.

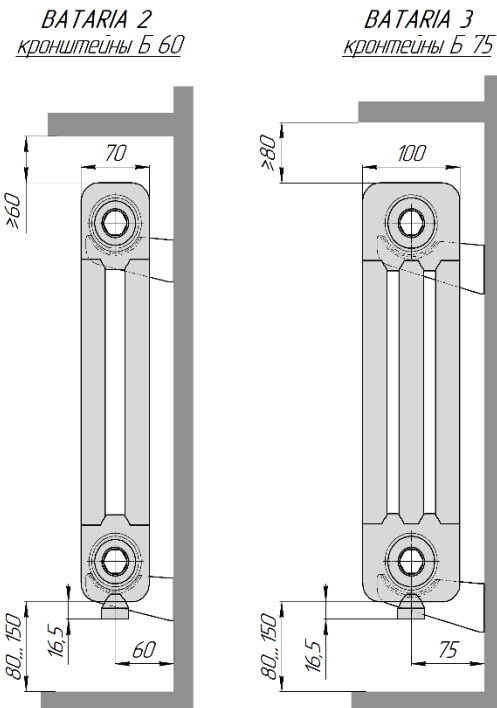

Количество кронштейнов для монтажа:

- 2 шт. для 3 и 4 секций
- 4 шт. для 5...25 секций
- 6 шт. для 26...45 секций
- 8 шт. для 46...50 секций

Радиатор настенный с нижним универсальным подключением "BATARIA UT" с встроенным термоклапаном (левостороннее подключение – зеркально).

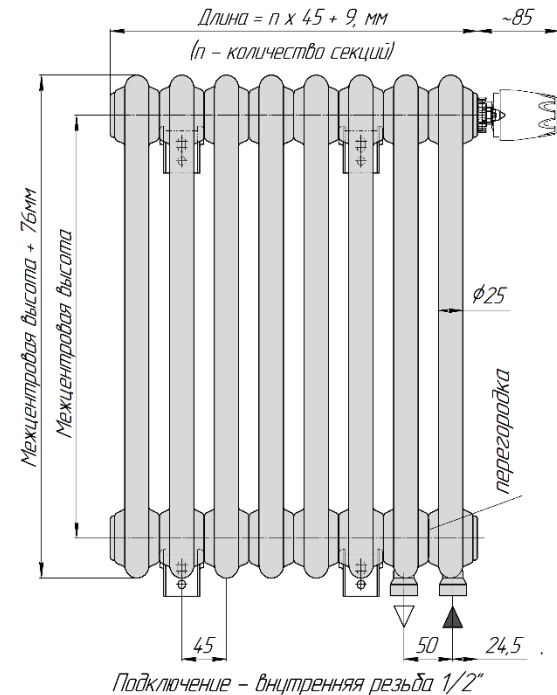

Пример крепления кронштейнов для разного количества секций в радиаторе

